

Vostro 3267/3268

Quick Start Guide

Schnellstart-Handbuch

Guia de iniciação rápida

Краткое руководство по началу работы

מדריך התחלה מהירה



1 Connect the keyboard and mouse

Tastatur und Maus anschließen

Ligar o teclado e o rato

Подключите клавиатуру и мышь

חבר את המקלדת ואת העכבר

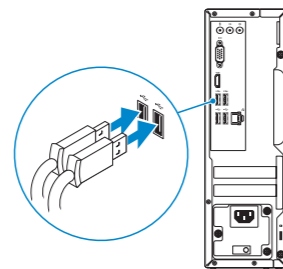

2 Connect the network cable — optional

Netzwerkkabel anschließen (optional)

Ligar o cabo de rede — opcional

Подключите сетевой кабель (заказывается дополнительно)

חבר את כבל הרשת — אופציונלי

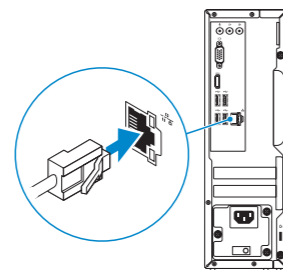

3 Connect the display

Bildschirm anschließen

Ligar o monitor

Подключите дисплей

חבר את הצג

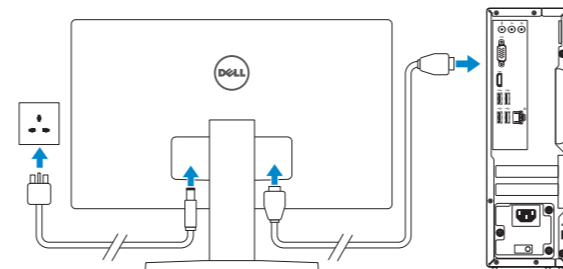

NOTE: If you ordered your computer with a discrete graphics card, connect the display to the discrete graphics card.

ANMERKUNG: Wenn Sie einen Computer mit separater Grafikkarte bestellt haben, schließen Sie die Anzeige über die separate Grafikkarte an.

NOTA: Caso tenha encomendado o computador com uma placa gráfica separada, ligue o monitor à placa gráfica separada.

ПРИМЕЧАНИЕ: Если вы приобрели компьютер, укомплектованный графическим адаптером на отдельной плате, подсоедините дисплей к разъему на графическом адаптере.

הערה: אם הזמנת את המחשב עם כרטיס גרפי נפרד, חבר את הצג לכרטיס הגרפי הנפרד.

4 Connect the power cable and press the power button

Stromkabel anschließen und Betriebsschalter drücken

Ligar o cabo de alimentação e premir o botão de ligação

Подключите кабель питания и нажмите кнопку питания

חבר את כבל החשמל ולחץ על לחצן ההפעלה

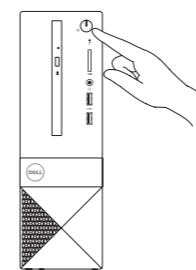
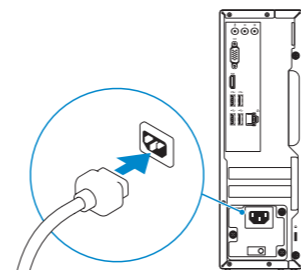

5 Finish Windows 10 setup

Windows 10-Setup abschließen | Concluir a configuração do Windows 10

Завершите установку Windows 10 | הגדרת Windows 10 הסתיימה



Connect to your network

Mit dem Netzwerk verbinden

Estabeleça ligação à rede

Подключитесь к сети

התחבר לרשת

NOTE: If you are connecting to a secured wireless network, enter the password for the wireless network access when prompted.

ANMERKUNG: Wenn Sie sich mit einem geschützten Wireless-Netzwerk verbinden, geben Sie das Kennwort für das Wireless-Netzwerk ein, wenn Sie dazu aufgefordert werden.

NOTA: Se estiver a ligar a uma rede sem fios protegida, introduza a palavra passe de acesso à rede sem fios quando solicitado.

ПРИМЕЧАНИЕ: В случае подключения к защищенной беспроводной сети при появлении подсказки введите пароль для доступа к беспроводной сети.

הערה: אם אתה מתחבר לרשת אלחוטית מאובטחת, הזן את סיסמת הגישה אל הרשת האלחוטית כאשר תתבקש לעשות זאת.



Sign in to your Microsoft account or create a local account

Bei Ihrem Microsoft-Konto anmelden oder lokales Konto erstellen

Inicie sessão na sua conta Microsoft ou crie uma conta local

Войти в учетную запись Microsoft или создать локальную учетную запись

היכנס לחשבון Microsoft שלך או צור חשבון מקומי

Product support and manuals

Produktsupport und Handbücher

Suporte e manuais do produto

Техническая поддержка и руководства по продуктам
תמיכה ומדריכים למוצר

Dell.com/support

Dell.com/support/manuals

Dell.com/support/windows

Contact Dell

Kontaktaufnahme mit Dell | Contactar a Dell

Обратитесь в компанию Dell | Dell אל פנה

Dell.com/contactdell

Regulatory and safety

Sicherheitshinweise und Zulassungsinformationen

Regulamentos e segurança

Соответствие стандартам и технике безопасности
תקנות ובטיחות

Dell.com/regulatory_compliance

Regulatory model

Muster-Modellnummer | Modelo regulamentar

Модель согласно нормативной документации | דגם תקינה

D13S

Regulatory type

Muster-Typnummer | Tipo regulamentar

Тип согласно нормативной документации | סוג תקינה

D13S002

Computer model

Computermodell | Modelo do computador

Модель компьютера | דגם מחשב

Vostro 3267/3268



07V17DA00

© 2016 Dell Inc.

© 2016 Microsoft Corporation.



Printed in China.

2016-10

Create recovery media for Windows

Wiederherstellungsmedium für Windows erstellen

Criar um suporte de dados para recuperação do Windows

Создать диск восстановления для Windows

צור מדיית שחזור ל-Windows

In Windows search, type Recovery, click Create a recovery media, and follow the instructions on the screen.

Geben Sie in der Windows-Suche „**Wiederherstellung**“ ein, klicken Sie auf „**Wiederherstellungsmedium erstellen**“ und folgen Sie den Anweisungen auf dem Bildschirm.

Na procura do Windows, escreva **Recuperação**, clique em **Criar suporte de dados para recuperação**, e siga as instruções no ecrã.

В поиске Windows введите «Восстановление», нажмите «Создать носитель для восстановления системы» לש שופיחה תביתב Windows דדלקה, רוחש רוצ לע יחל, רוחש תיידמ רסמ לע תוארוה יפל לעפו.

Locate Dell apps

Dell Apps ausfindig machen | Localizar as aplicações Dell

Найдите приложения Dell | אתר את יישומי Dell



Dell Product Registration

Register your computer

Computer registrieren

Registe o seu computador

Зарегистрируйте компьютер

רשום את המחשב שלך



Dell SupportAssist

Check and update your computer

Computer überprüfen und aktualisieren

Verifique e atualize o seu computador

Проверка и обновление компьютера

בדוק ועדכן את המחשב שלך

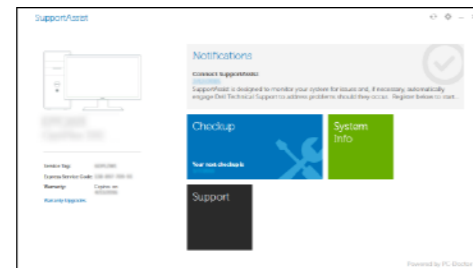

Features

Funktionen | Funcionalidades | Характеристики | תכונות

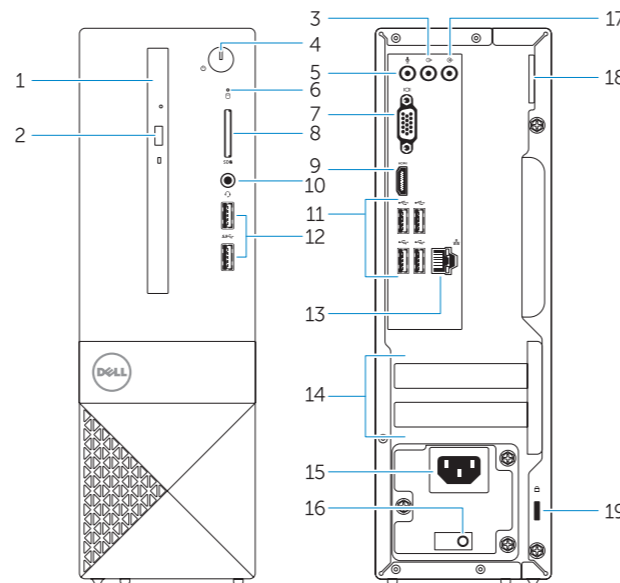

1. Optical drive
2. Optical drive eject button
3. Line-out port
4. Power button
5. Microphone port
6. Hard drive activity light
7. VGA port
8. Memory card reader
9. HDMI port
10. Headset port
11. USB 2.0 ports
12. USB 3.0 ports
13. Network port
14. Expansion card slots

1. Optisches Laufwerk
2. Auswurf-tasten für das optische Laufwerk
3. Ausgangsanschluss
4. Betriebsschalter
5. Mikrofonanschluss
6. Festplatten-Aktivitätsanzeige
7. VGA-Anschluss
8. Speicherkartenleser
9. HDMI-Anschluss
10. Kopfhöreranschluss
11. USB 2.0-Anschlüsse
12. USB 3.0-Anschlüsse
13. Netzwerkanschluss
14. Erweiterungskartensteckplätze

15. Power connector port
16. Power supply diagnostic light
17. Line-in connector
18. Padlock ring
19. Security cable slot

15. Netzanschluss
16. Diagnosanzeige der Stromversorgung
17. Leitungseingangsanschluss (Line-In)
18. Ring für das Vorhängeschloss
19. Sicherheitskabeinschub

1. Unidade óptica
2. Botão de ejeção da unidade ótica
3. Porta de saída de linha
4. Botão para ligar/desligar
5. Porta de auscultador
6. Luz de actividade da unidade de disco rígido
7. Porta VGA
8. Leitor de placa de memória
9. Porta HDMI
10. Porta para auscultadores
11. Portas USB 2.0
12. Portas USB 3.0
13. Porta de rede
14. Slots da placa de expansão

1. Оптический дисковод
2. Кнопка открытия лотка оптического дисковода
3. Разъем линейного выхода
4. Кнопка питания
5. Порт для микрофона
6. Индикатор активности жесткого диска
7. Порт VGA
8. Устройство чтения карт памяти
9. Порт HDMI
10. Порт для наушников
11. Порты USB 2.0
12. Порты USB 3.0
13. Сетевой порт

15. Porta do conetor de alimentação
16. Luz de diagnóstico da fonte de alimentação
17. Conetor de entrada de linha
18. Anel para cadeado
19. Ranhura do cabo de segurança

14. Слоты для плат расширения
15. Порт разъема питания
16. Индикатор диагностики блока питания
17. Разъем линейного входа
18. Проушина для навесного замка
19. Гнездо для защитного троса

15. יציאת מחבר חשמל
16. נורית אבחון ספק כוח
17. מחבר line-in (קו כניסה)
18. טבעת של מנעול תליה
19. חריץ כבל אבטחה

15. יציאת מחבר חשמל
16. נורית אבחון ספק כוח
17. מחבר line-in (קו כניסה)
18. טבעת של מנעול תליה
19. חריץ כבל אבטחה

1. כונן אופטי
2. לחצן הוצאה של הכונן האופטי
3. יציאת Line-out (קו יציאה)
4. לחצן הפעלה
5. יציאת מיקרופון
6. נורית פעילות של כונן קשיח
7. יציאת VGA
8. קורא כרטיסי זיכרון
9. יציאת HDMI
10. יציאת אוזנייה
11. יציאות USB 2.0
12. יציאות USB 3.0
13. יציאת רשת
14. חריצים לכרטיסי הרחבה